

UŽIVATELSKÝ MANUÁL – NÁVOD K OBSLUZE

ZEMAN
VÁHY

PALETOVÝ VOZÍK SE ZABUDOVANOU VÁHOU

řady **ARX**



Výrobce:

ZEMAN Váhy s.r.o.

Vranovská 699/33, 61400 Brno

IČ 01804758



Tento soubor je chráněn autorskými právy výrobce, společnosti ZEMAN Váhy s.r.o.

Jeho kopírování a komerční distribuce je možná pouze se souhlasem autora

ZEMAN
VÁHY

1. ÚVOD, ZÁKLADNÍ POKYNY K POUŽÍVÁNÍ VÁHY

Pokud chcete, aby Vám Vaše zařízení sloužilo spolehlivě a k Vaší spokojenosti, prostudujte prosím tento návod a řiďte se jeho pokyny. V případě jakékoliv poruchy volejte autorizovaný servis dle doporučení Vašeho prodejce nebo výrobce, jehož stránky najdete na internetové adrese www.zeman-vahy.cz.

Vážicí paletové vozíky řady **ARX** jsou určeny pro mobilní vážení všude tam, kde není možno zabudovat podlahovou váhu do díry v podlaze a také tam, kde je třeba váhu operativně přesunout do jiného místa. Používají se prakticky výhradně k vážení palet. Hlavním charakteristickým rysem daného zařízení je právě kombinace paletového vozíku jako přepravního prostředku s váhou jako měřidlem.

Vážicí paletové vozíky **ARX** se dodávají s indikátorem s LCD displejem (jeho výhodou je nízká spotřeba energie a tedy delší životnost akumulátoru) nebo s LED displejem rudé barvy (jeho výhodou je velmi dobrá čitelnost). Jako příslušenství lze u těchto paletových vozíků objednat vestavěnou tiskárnu vážních lístků.

Na rozdíl od vah jiných konstrukcí není u vážících paletových vozíků řady **ARX** zajištěna vysoká torzní tuhost – to je dáno odlehčenou jednoúčelovou a mobilní konstrukcí váhy. Z tohoto důvodu nelze váhu zatěžovat plnou zátěží například v jednom místě uprostřed vážící lyžiny, ale je nutno zajistit rozložení zátěže na obou lyžinách (toto je při vážení palet většinou automaticky zajištěno).

Vážicí paletové vozíky **ARX** nejsou určeny do mokrého nebo chemicky agresivního prostředí, nicméně běžná vlhkost vzduchu při používání v exteriéru jim nevadí.

Pro správnou funkci elektroniky při vážení je třeba potlačit veškeré rušivé vlivy, a to jak mechanické, tak elektronické – zajistit zejména potlačení chvění, vibrací a elektromagnetického pole. Přesnost vážení bude zajištěna pouze za předpokladu stání vozíku (nikoliv za jízdy), a to ve vodorovné poloze (nikoliv z kopečka).

Je třeba mít na paměti, že mechanické rázy při přejíždění nerovností a různé jiné způsoby drsnějšího zacházení mohou způsobit poškození snímačů zatížení. To může vést ke zhoršení přesnosti nebo dokonce k úplnému zničení některého ze snímačů a tedy poškození váhy do stavu, kdy bude nutno provést odbornou opravu. Na takovéto poškození se pak nevztahuje záruka!

Z tohoto pohledu není kombinace váhy (tedy měřidla) s paletovým vozíkem (tedy přepravním zařízením) zcela optimální a platí, že vážicí paletový vozík řady **ARX** nelze brát jako plnohodnotnou náhradu běžného paletového vozíku z hlediska zacházení.

Uživatel není oprávněn zasahovat do uchycení snímačů ani do elektronické instalace. Údržba vozíku spočívá zejména v péči o hydrauliku a zvedacího ústrojí dle kapitoly 3.

1.1. MANIPULACE S BŘEMENEM POMOCÍ PÁKY V MADLE VOZÍKU

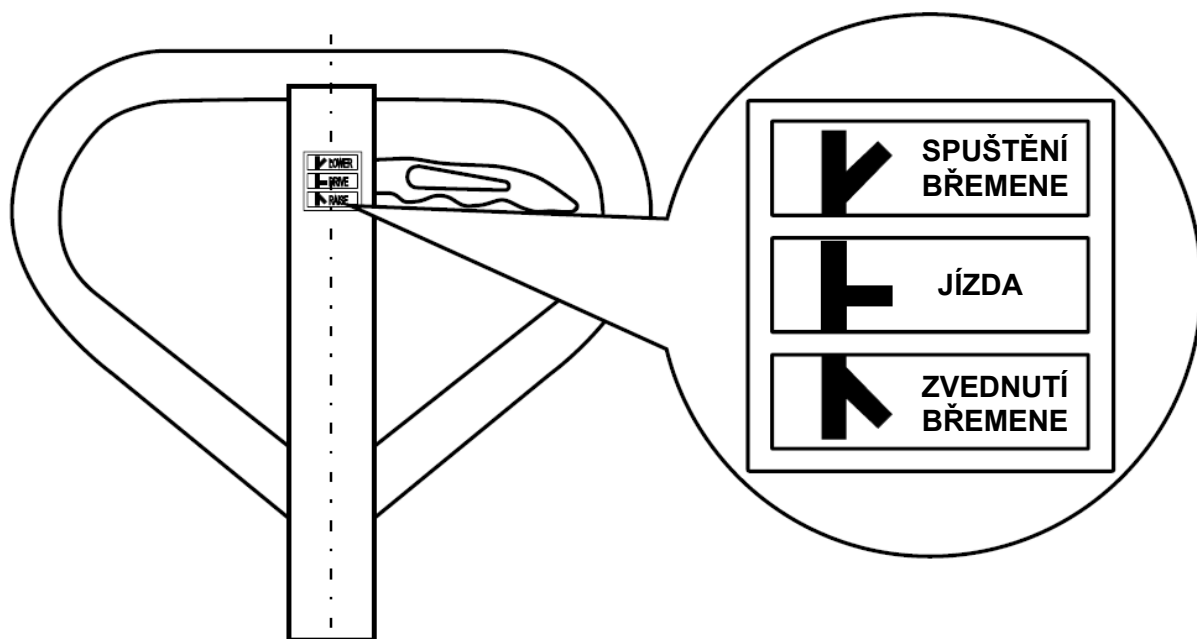

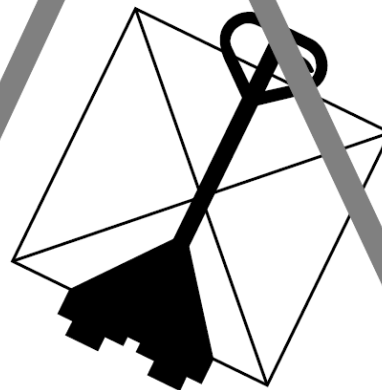
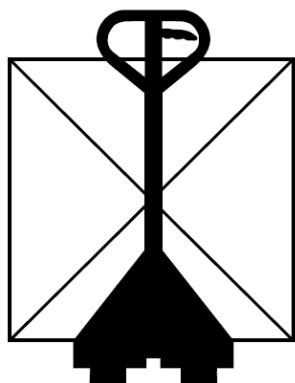
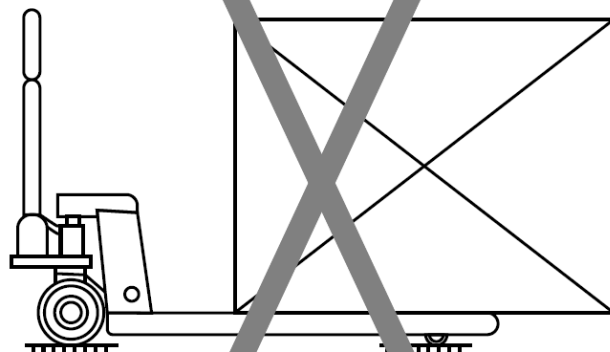
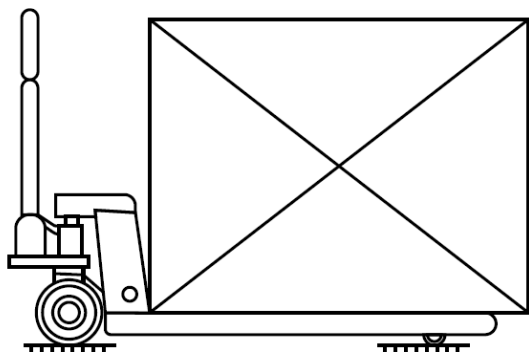
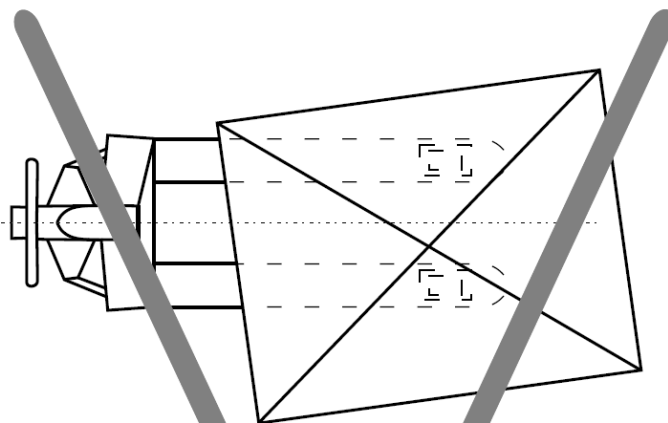
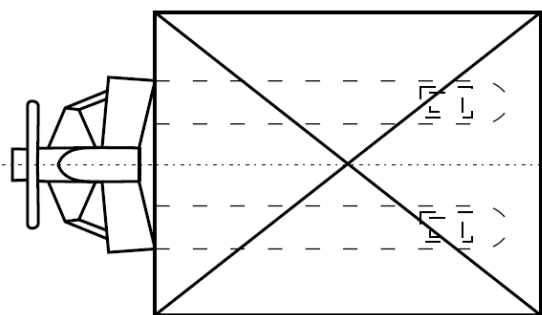
1.2. SPRÁVNÁ A NESPRÁVNÁ MANIPULACE S BŘEMENEM NA PALETOVÉM VOZÍKU

2. TECHNICKÁ SPECIFIKACE, POPIS, KONSTRUKCE

Vážicí paletový vozík **ARX** je proveden jako ocelová samonosná konstrukce s uchycením čtyř rohových tenzometrických snímačů, na nichž jsou připevněné vážicí lyžiny.

Pro snímání zátěže jsou použity kvalitní ohybové tenzometrické snímače, propojené ve sdružovací krabici a připojené do vyhodnocovací jednotky.

2.1. ZÁKLADNÍ TECHNICKÉ ÚDAJE

Maximální váživost	2000kg	
Minimální váživost	10kg	
Rozlišení – dílek	500g	
Tárování	- Max. (v celém rozsahu váživosti)	
Třída přesnosti dle OIML	III.	
Rozměry vážících lyžin	délka x šířka:	1160 x 160mm
Zdvih vážících lyžin	Max. 120mm	
Ostatní vnější rozměry	Dle technického výkresu níže	
Vlastní hmotnost	cca. 100kg netto / 120kg brutto (v přepravní bedně)	
Provozní teplota	-10°C až +40°C	
Vestavěný akumulátor, doba provozu z akumulátoru	Hermetický akumulátor 6V/4Ah, doba provozu cca. 30 hodin	

2.2. POPIS ZVEDACÍHO ÚSTROJÍ:

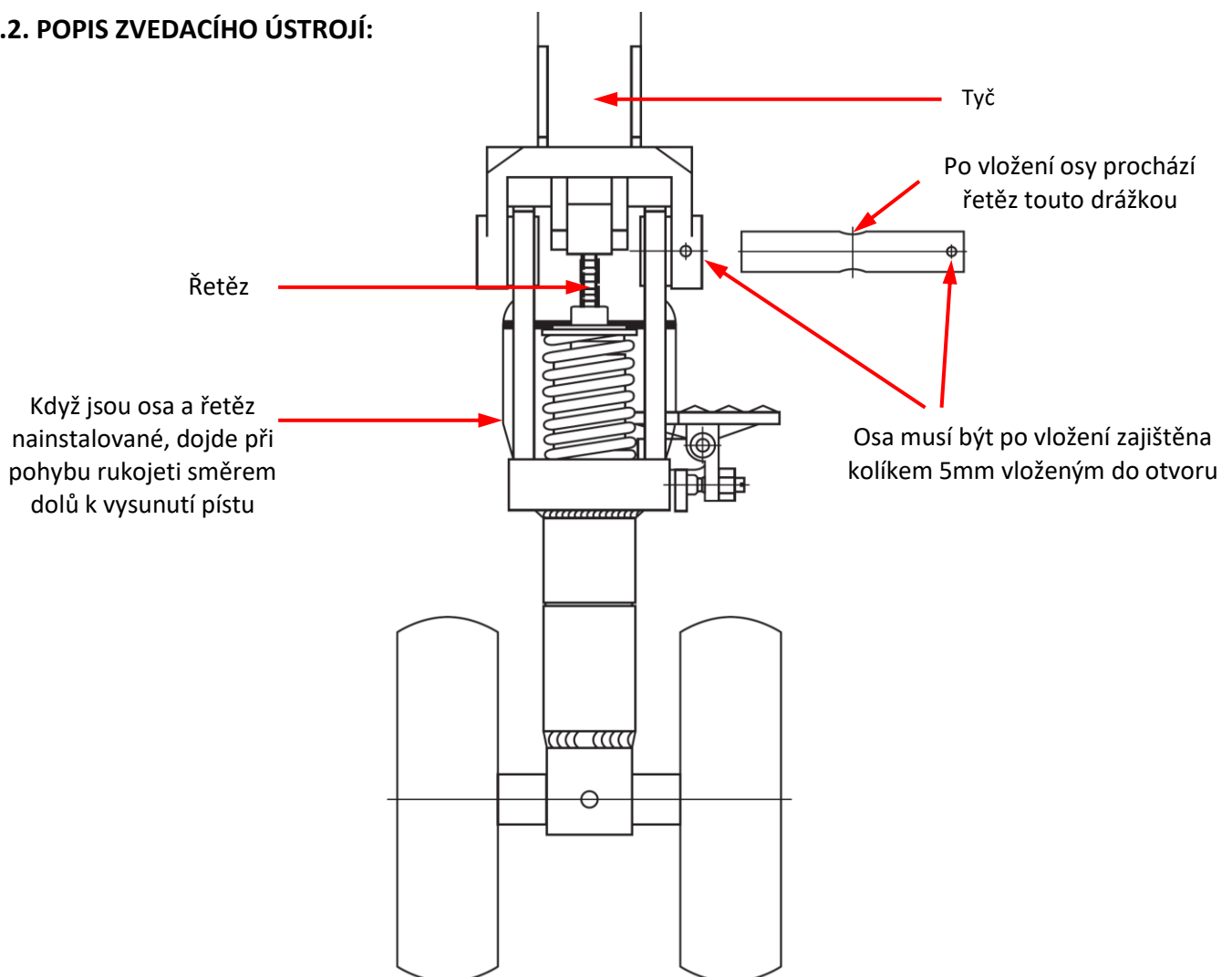

2.3. ROZMĚRY PALETOVÉHO VOZÍKU ARX

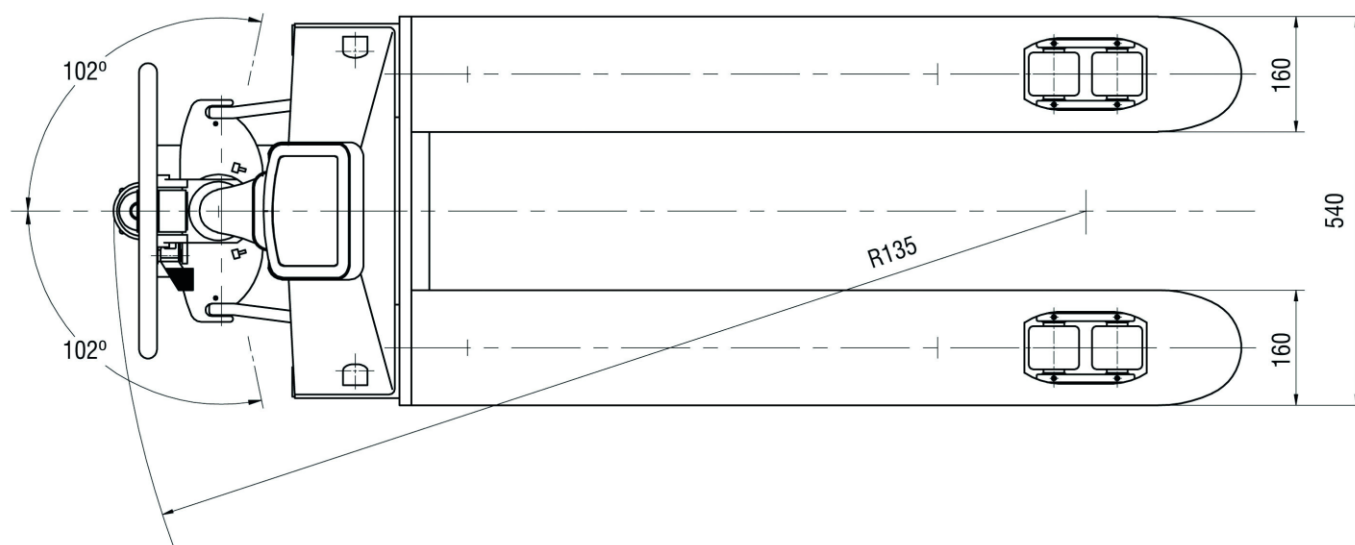
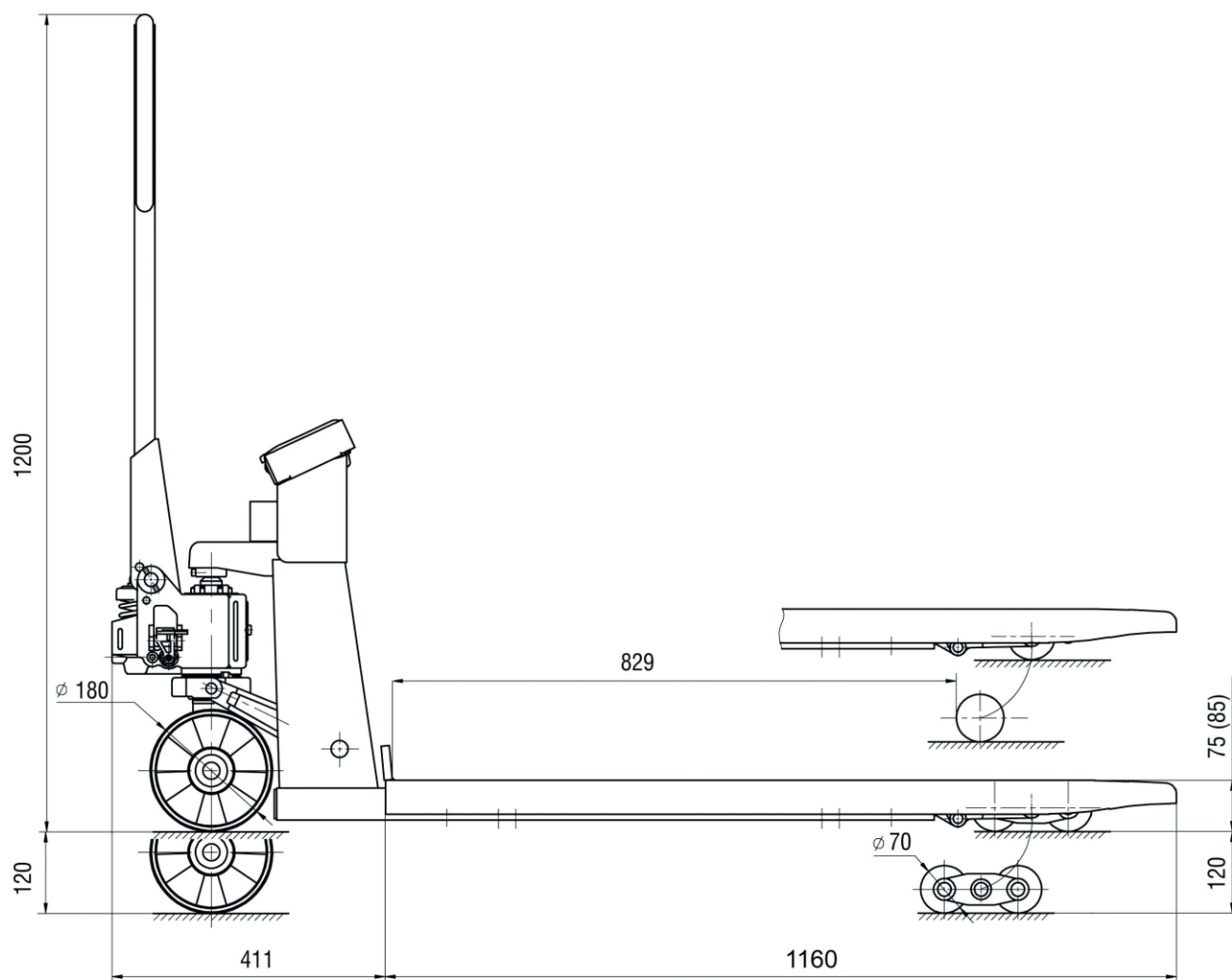

2.4. POPIS JEDNOTLIVÝCH ČÁSTÍ VÁŽICÍHO PALETOVÉHO VOZÍKU ARX



Indikátor **ARX-LCD** s podsvíceným LCD displejem, varianta bez vestavěné tiskárny vážních lístků:



Indikátor **ARX-LED** s LED displejem rudé barvy, varianta s vestavěnou tiskárnou vážních lístků:



2.5. VÝZNAM A FUNKČNOST JEDNOTLIVÝCH TLAČÍTEK NA INDIKÁTORU VÁŽICÍHO PALETOVÉHO VOZÍKU ARX V ZÁKLADNÍM VÁŽICÍM REŽIMU:



HOLD – zprůměrování a podržení údaje hmotnosti při vážení navážek, které se nemohou ustálit



TOTAL – součet dosavadních navážek a výtisk vážního lístku se součtem navážek



UNIT – přepínání jednotky hmotnosti **kg/Lb** (v ČR se nepoužívá)



GROSS – přičtení táry, tedy hmotnosti obalu nebo misky

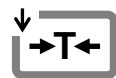

TARE – odečtení táry, tedy hmotnosti obalu nebo misky („tárování“ váhy)

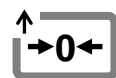

ZERO – ustavení nulového bodu na počátku vážení
Dlouhým stiskem se zobrazí na displeji aktuální čas



ON/OFF – zapínání a vypínání váhy
PRINT – odeslání aktuální hmotnosti na tiskárnu a přičtení položky do součtové paměti

3. PÉČE O HYDRAULIKU A ZVEDACÍ ÚSTROJÍ, OSTATNÍ ÚDRŽBA

Pravidelná údržba je velice důležitá. Měli byste se soustředit na kola a na hlavní hřídel, která vše drží pohromadě. Tyto části je třeba udržovat v čistotě a namazané, aby nedocházelo k jejich nadměrnému opotřebení.

Výrobce aplikoval maziva s dlouhou životností jak na ložiska, tak na hřídel. Tyto části je třeba promazat jedenkrát za měsíc nebo při každé revizi.

Je třeba kontrolovat olej v hydraulice každých 6 měsíců. Doporučuje se používat hydraulický olej ISO VG32 400C, jehož kinematická viskozita je od 32 cSt. Hydraulický systém vozíku má olejovou náplň celkem 0,3 litru.

Vlivem převozu nebo převrácení vozíku se může stát, že se do hydraulického systému dostane vzduch. To může způsobit, že se lyžiny nebudou správně zvedat. Toto lze vyřešit tak, že několikrát změníte polohu páčky (nahoru/dolů) a zapumpujete táhlem; tím se vzduch vyčerpá a hydraulika začne správně fungovat.

4. NAPÁJENÍ VÁHY, DOBÍJENÍ AKUMULÁTORU

Váha je napájena z vestavěného hermetického akumulátoru 6V/4Ah, který umožňuje dobu provozu až 30 hodin.

Nabíjení akumulátoru se provádí přes napájecí zdroj 7V/1A, s plusovým kolíkem uprostřed konektoru. Stav nabití akumulátoru je indikován vpravo ve spodní části displeje na indikátoru 

Zdroj je dodáván s vážicím vozíkem ARX. Zdířka pro dobíjení akumulátoru je na obrázku níže.

Akumulátor je umístěný pod víčkem na spodní straně indikátoru (po vyjmutí indikátoru z držáku). Manipulaci s akumulátorem se však doporučuje přenechat servisnímu technikovi.



5. POUŽÍVÁNÍ VÁHY

5.1. PRVNÍ SPUŠTĚNÍ VÁHY, JEJÍ ZAPNUTÍ A VYPNUTÍ

Zajistěte, aby vozík stál ve vodorovné poloze a aby byly obě lyžiny prázdné a zapněte váhu stiskem tlačítka



Po zapnutí váhy a proběhnutí úvodního testu na displeji naskočí nulový údaj.

Není-li displej hmotnosti vynulovaný nebo nesvítí symbol vynulování →0← dole na displeji, stiskněte tlačítko

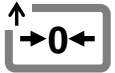

Přidržením tlačítka



v zapnutém stavu se váha vypne.

5.2. REŽIMY PRÁCE S VÁHOU

Váha může pracovat v těchto základních režimech (módech):

1. Základní vážicí režim
2. Režim procentního navažování (porovnávání)
3. Limitní (kontrolní) navažování
4. Kumulace (sčítání) jednotlivých navažek
5. Počítací režim (režim počítání součástí)

Nelze však používat všechny režimy současně, resp. střídavě. V uživatelském nastavení v kroku F2.1 je nutno nastavit ten z uvedených režimů, který uživatel potřebuje při používání váhy.

5.3. ZÁKLADNÍ VÁŽENÍ – ZJIŠTĚNÍ HMOTNOSTI

Pro pouhé zjištění hmotnosti položte vážené zboží na lyžiny nebo najedte pod paletu a zvedněte ji. Na displeji můžete číst údaj o jeho hmotnosti vyčíslený vždy v **kilogramech** (například 130,0kg).

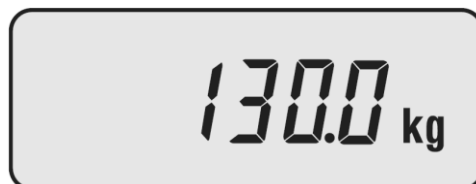

Ustálený stav váhy není nijak indikován. Symbol  dole na displeji naopak značí neustálený stav.

Při nastavení F2.1 = 0:

Krátkým stiskem tlačítka



lze přepínat zobrazení hmotnosti s 10x větším rozlišením (10x přesněji).

5.4. VÁŽENÍ S POUŽITÍM TÁRY

Pro odečtení obalu nebo misky a zjištění netto hmotnosti zboží lze použít funkci **tárování**. Použití táry je vázáno na ustálený stav váhy (to je indikováno symbolem ustálení na displeji).

Brutto hmotnost (celková hmotnost) = **Tára** (obal) + **Netto hmotnost** (zboží)

Vložte na lyžiny obal (zpravidla prázdnou paletu), displej zobrazí jeho hmotnost – např. 12,5kg a potvrďte tlačítkem 

Displej se vynuluje a ve spodní části displeje se objeví symbol **NET**.



Vložte na vážicí misku (do obalu) vážený předmět nebo zboží – displej zobrazí jeho netto hmotnost (např. 130,0kg).



Tlačítkem  můžeme táru opět přičíst a indikátor následně zobrazí opět brutto hmotnost aktuální zátěže.

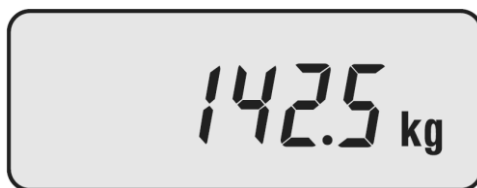

Po sejmutí váženého zboží včetně obalu (táry) z vážicí misky ukáže váha hmotnost táry se záporným znaménkem.

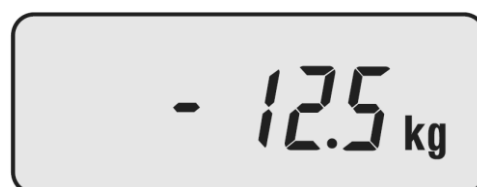

Vynulování displeje a vymazání táry z paměti provedte opětovným stiskem tlačítka

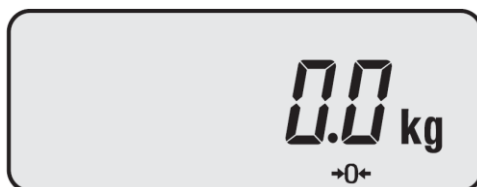

Po vytárování palety nebo obalu a odvážení první navážky je možno navážit do stejného obalu další navážku nebo navážky jiného druhu zboží (jeho netto hmotnost), aniž byste předchozí navážku sejmuli z váhy (z vozíku). Provádí se to tím způsobem, že obal s první navážkou opět vytárujete – toto je tzv. **kumulovaná tára**.

5.5. PODRŽENÍ HODNOTY POSLEDNÍ (AKTUÁLNÍ) NAVÁŽKY NA DISPLEJI

Při nastavení F2.1 = 0 (viz kapitola 6)

Vložte vážené břemeno na váhu (na lyžiny vozíku) a stiskněte tlačítko

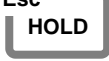

Indikátor podrží hmotnost aktuální navážky zobrazenou na displeji. Ve spodní části displeje se objeví symbol **HOLD**.

Opětovným stiskem tlačítka  se hodnota poslední navážky z displeje opět vymaže a zobrazí se aktuální zatížení váhy.

Tato funkce je dostupná pouze pro navážky o hmotnosti vyšší, než je nastavený práh aktivního zatížení v kroku F2.2 nastavení.

5.6. REŽIM PROCENTNÍHO NAVAŽOVÁNÍ

Při nastavení F2.1 = 2 (viz kapitola 6)

Tato funkce pracuje u váhy **ARX** poměrně neobvykle tak, že maximální váživost je považována za 100%, nelze tedy zvolit libovolnou cílovou zátěž (hmotnost).

Při zatěžování vozíku (váhy) se zobrazuje na displeji % z maximální váživosti. Například při zatížení 100kg bude displej ukazovat „5%“ (tj. 5% z 2000kg).

5.7. LIMITNÍ (KONTROLNÍ) NAVAŽOVÁNÍ

Při nastavení F2.1 = 3 (viz kapitola 6)

Kontrolní navažování se vztahuje k cílové zátěži (hmotnosti), která se může:

- manuálně nastavit z klávesnice – při nastavení F2.6 = 1
- vloží se do paměti vložením požadované zátěže na vozík, tedy na váhu – při nastavení F2.6 = 0
Tato funkce je dostupná pouze pro navážky o hmotnosti vyšší, než je nastavený práh aktivního zatížení v kroku F2.2 nastavení.

A. Vložení cílové hodnoty z klávesnice (při nastavení F2.6 = 1):

Stiskněte a přidržte tlačítko  - displej ukáže nápis „tArGET“

Potvrďte tlačítkem  - displej ukáže „000000“

Zadejte cílovou hodnotu hmotnosti a opět potvrďte tlačítkem 

B. Vložení cílové hodnoty přímo zátěží na váhu (při nastavení F2.6 = 0):

Stiskněte a přidržte tlačítko 

Vložte požadovanou cílovou zátěž na váhu a potvrďte tlačítkem 

V režimu nastavení (viz kapitola 6) je třeba pro kontrolní navažování rovněž nastavit:



V kroku F2.2 – práh zatížení – zátěž, pod jejíž hranici nebude indikátor rozlišovat a indikovat odchylku (bude ji považovat za prázdnou váhu)

V kroku F2.3 – nominální cílová hmotnost

V kroku F2.4 – plusová odchylka od cílové hmotnosti (odečtením odchylky od cílové hmotnosti je vyjádřen dolní limit)

V kroku F2.5 – minusová odchylka od cílové hmotnosti (přičtením odchylky k cílové hmotnosti je vyjádřen horní limit)

Následně bude při kontrolním navažování indikátor pracovat následujícím způsobem:

- Při zatížení pod hodnotu nastavenou jako práh zatížení nebude indikovat nic
- Při zatížení pod hodnotu nastavenou jako dolní limit se objeví symbol 
- Při zatížení mezi dolním a horním limitem se objeví symbol **OK**
- Při zatížení nad hodnotu nastavenou jako horní limit se objeví symbol 

Například je nastaven dolní limit 125kg a horní limit 140kg (F2.3=130, F2.4=10, F2.5=5) – pak se bude při zatížení zobrazovat:



5.8. KUMULACE (SČÍTÁNÍ) JEDNOTLIVÝCH NAVÁŽEK

Při nastavení F2.1 = 4 (viz kapitola 6)



V režimu kumulace navážek lze sčítat jednotlivé navážky, následně vyvolat jejich součet, nebo vytisknout vážní lístek se všemi navážkami a jejich součtem. Režim sčítání navážek je indikován ve spodní části displeje symbolem 

Jednotlivé navážky se do součtové paměti přičítají krátkým stiskem tlačítka



Součet (suma) navážek ze součtové paměti se na displeji vyvolá dlouhým stiskem tlačítka



Tlačítka   lze přepínat na displeji zobrazení počtu navážek a celkovou hmotnost všech navážek.

Je-li součtová paměť v dané chvíli vynulovaná, ukáže displej nápis „NO“.

Vynulování součtové paměti je možno provést při zobrazeném počtu navážek tlačítkem

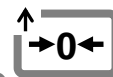

Výtisk vážního lístku se všemi navážkami a jejich součtem se provede tlačítkem



5.9. POČÍTAČÍ REŽIM (REŽIM POČÍTÁNÍ SOUČÁSTEK)

Při nastavení F2.1 = 5 (viz kapitola 6)

Funkci počítání kusů lze využít pro zjištění většího množství stejných součástek například při balíčkování nebo při inventuře.

Režim počítání součástek je indikován ve spodní části displeje symbolem



Při počítání součástek lze vyjít z referenčního vzorku:

- z klávesnice manuálně zadané předem známé jednotkové hmotnosti – při nastavení F2.6 = 1.
- zadaného a napočítaného počtu několika součástek, z nichž si indikátor spočítá jednotkovou hmotnost (hmotnost jedné součástky) – při nastavení F2.6 = 0

Čím vyšší je počet součástek referenčního vzorku, tím přesnější bude následné počítání těchto součástek.

A. Zadání jednotkové hmotnosti z klávesnice (při nastavení F2.6 = 1):

Stiskněte a přidržte tlačítko  - displej ukáže nápis „SAMPLE“

Potvrďte tlačítkem  - displej ukáže „000000“

Zadejte hodnotu jednotkové hmotnosti a opět potvrďte tlačítkem 

B. Zadání jednotkové hmotnosti vložením referenčního vzorku na váhu (při nastavení F2.6 = 0):

Stiskněte a přidržte tlačítko  - displej ukáže nápis „SAMPLE“

Potvrďte tlačítkem  - displej ukáže „000000“

Vložte na vozík (na váhu) ručně napočítané referenční množství součástek jako referenční vzorek pro výpočet jednotkové hmotnosti

Zadejte počet kusů referenčního vzorku a opět potvrďte tlačítkem 

Nyní můžete přidávat na váhu (vozík) další součástky a displej bude ukazovat jejich aktuální množství (počet).

Přepínání mezi zobrazením aktuálního počtu kusů a hmotností na váze lze provádět tlačítkem  (na displeji však bude v tomto režimu stále zobrazený symbol počítání kusů „pcs“).

5.10. VÁŽENÍ ŽIVÝCH ZVÍŘAT (NEKLIDNÉ ZÁTĚŽE)

Při nastavení F2.1 = 6 (viz kapitola 6)

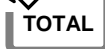
Vložte vážené zvíře na váhu (na lyžiny vozíku) a stiskněte tlačítko 

Indikátor zprůměruje hmotnost, zobrazí a podrží ji na displeji. Ve spodní části displeje bliká symbol 

V této chvíli je možné danou navážku vytisknout na vážní lístek tlačítkem 

Opětovným stiskem tlačítka  se hodnota poslední navážky z displeje vymaže.

Tato funkce je dostupná pouze pro navážky o hmotnosti vyšší, než je nastavený práh aktivního zatížení v kroku F2.2 nastavení.

5.11. PODRŽENÍ HODNOTY NEJVĚTŠÍHO DOSAŽENÉHO ZATÍŽENÍ NA DISPLEJI

Při nastavení F2.1 = 7 (viz kapitola 6)

Vložte vážené neklidné břemeno na váhu (na lyžiny vozíku).

Indikátor si zapamatuje nejvyšší dosaženou hmotnost, zobrazí a podrží ji na displeji.

Ve spodní části displeje se objeví symbol **HOLD**.

V této chvíli je možné danou navážku vytisknout na vážní lístek tlačítkem 

Stiskem tlačítka  se hodnota poslední navážky z displeje vymaže.

6. UŽIVATELSKÉ NASTAVENÍ

Celé nastavení se provádí ve dvou úrovních. Menu nastavení má základních 5 oblastí – F1 až F5. V každé oblasti jsou pak jednotlivé kroky nastavení – viz tabulky nastavení níže.

Oblast nastavení F1 není uživateli dostupná, protože zde se nastavují základní parametry váhy (váživost, rozlišení) a uživatel by mohl nedopatřením zcela vyřadit váhu z provozu.

6.1. VSTUP DO REŽIMU NASTAVENÍ

Vstup do uživatelského nastavení se provádí přidržením tlačítka



Po vstupu do režimu nastavení displej zobrazí „F2“ (druhá oblast nastavení) a po potvrzení tlačítkem se zobrazí „F2.1“ (první krok v oblasti nastavení F2).



Následně se provádí pohyb v jednotlivých krocích a nastavení pomocí tlačítek – viz níže.

Používání tlačítek v režimu nastavení:



HOLD – Vstup do režimu nastavení (přidržením tlačítka)
Návrat o úroveň výše v menu nastavení / Výstup z režimu nastavení



TOTAL – Není funkční



UNIT – Posun při nastavování číselné hodnoty o jednu dekádu vlevo



GROSS – Posun při nastavování číselné hodnoty o jednu dekádu vpravo



TARE – Snižování hodnoty v aktivní dekádě při nastavení číselné hodnoty
Pohyb v jednotlivých krocích v menu nastavení směrem dolů

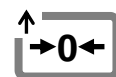

ZERO – Zvyšování hodnoty v aktivní dekádě při nastavení číselné hodnoty
Pohyb v jednotlivých krocích v menu nastavení směrem nahoru



PRINT – Potvrzení nastavené hodnoty
Potvrzení (vstup do) nalistovaného kroku v menu nastavení

6.2. NASTAVENÍ DATA A ČASU

Po vstupu do kroku F3.3 ukáže displej „00.00.00“





Datum je ve formátu YY.MM.DD (rok/měsíc/den)

Tlačítka     nastavte aktuální datum a potvrďte tlačítkem



Po vstupu do kroku F3.4 ukáže displej „00.00.00“

Čas je ve formátu HH.MM.SS (hodiny/minuty/sekundy)

Tlačítka     nastavte aktuální čas a potvrďte tlačítkem



6.3. TABULKY VŠECH KROKŮ A PARAMETRŮ NASTAVENÍ

F2 – Nastavení funkčnosti indikátoru

krok:	význam:	možná hodnota nastavení:	nastavení:
F2.1	Nastavení režimu práce s váhou	0	Tlačítkem TOTAL lze přepínat 10x vyšší rozlišení
		1	Tlačítkem HOLD se podrží zobrazená hmotnost poslední navážky na displeji
		2	Aktivuje se režim procentního navažování
		3	Aktivuje se režim kontrolního navažování
		4	Aktivuje se režim sčítání navážek
		5	Aktivuje se režim počítací režim (počítání součástek)
		6	Aktivuje se režim vážení živých zvířat
		7	Indikátor automaticky podrží zobrazené největší dosažené zatížení na displeji
F2.2	Práh aktivního zatížení pro kontrolní navažování a vážení živých zvířat (F2.1 = 3, 6)	0 až	Váha bude považována za prázdnou při nulovém zatížení
		0.001	Váha bude považována za prázdnou při zatížení do 0.001kg
		plný rozsah	Váha bude považována za prázdnou při zatížení v plném rozsahu váživosti
F2.3	Cílová hmotnost pro kontrolní navažování	0 až	Cílová hmotnost je 0
		2.000	Cílová hmotnost je 2.000kg
		plný rozsah	Cílová hmotnost odpovídá plnému rozsahu váživosti
F2.4	Plusové překročení hodnoty při kontrolním navažování	0 až	Překročení nastavené hodnoty může být nulové
		0.100	Překročení nastavené hodnoty může být 0.100kg
		plný rozsah	Překročení nastavené hodnoty může být v plném rozsahu váživosti
F2.5	Mínusové překročení hodnoty při kontrolním navažování	0 až	Překročení nastavené hodnoty může být nulové
		0.100	Překročení nastavené hodnoty může být 0.100kg
		plný rozsah	Překročení nastavené hodnoty může být v plném rozsahu váživosti
F2.6	Zadání cílové/jednotkové hmotnosti při kontrolním navažování / počítání kusů	0	Cílová/jednotková hmotnost se zadá vložení požadované zátěže na váhu
		1	Cílová/jednotková hmotnost se zadá manuálně z klávesnice

F3 – Nastavení úspory energie, data a času

krok:	význam:	možná hodnota nastavení:	nastavení:
F3.1	Nastavení úspory energie – zhasnutí podsvícení LCD displeje při nečinnosti	0 až	Funkce zhasnutí podsvícení displeje je deaktivována
		30	Podsvícení displeje zhasne po 30 minutách nečinnosti váhy
		až 99	Podsvícení displeje zhasne po 99 minutách nečinnosti váhy
F3.2	Nastavení automatického vypínání – Auto Power Off	0 až	Funkce Auto Power Off je deaktivována
		150	Indikátor se vypne po 150 minutách nečinnosti váhy
		až 250	Indikátor se vypne po 250 minutách nečinnosti váhy
F3.3	Nastavení reálného data	Postup nastavení je popsán v odstavci 6.2	
F3.4	Nastavení reálného času	Postup nastavení je popsán v odstavci 6.2	

F4 – Nastavení jazyka pro tiskárnu

CHI: čínsky

ENG: anglicky

FRA: francouzsky

ESP: španělsky

ITA: italsky

POR: portugalsky

F5 – Testování indikátoru

F5.1 – Testování tlačítek

F5.2 – Testování displeje

F5.3 – Testování aktuálního interního kódu

7. OBSLUHA TISKÁRNY

V paletovém vozíku **ARX** je zabudována jednoduchá bezúdržbová termotiskárna pro tisk vážních lístků. Tiskárna je připojena na indikátor, který na výstupu posílá data k tisku. Formát vážního lístku nelze nijak editovat, rozmístění textu a údajů na vážním lístku je pevně dáno firmwarem indikátoru.

Zelená LED kontrolka na tiskárně indikuje tyto stavy:

- Svítí – tiskárna je připravena k tisku
- Bliká – v tiskárně chybí papír

Termotiskárna nevyžaduje žádné barvicí médium a používají se v ní termokotoučky šíře 57mm s návinem $\varnothing 30$ mm.

Aplikace kotoučku pásky je jednoduchá, provádí se po odklopení krytky tiskárny směrem dolů.



8. OVĚŘENÍ (CEJCHOVÁNÍ) VÁHY

Pokud je váha používána jako stanovené měřidlo (zejména v obchodním styku), je třeba, aby byla ověřena – jak ukládá Zákon č.505/1990 o metrologii.

Vážicí paletový vozík **ARX** (resp. jeho váha) však nedisponuje příslušnými metrologickými certifikáty, které by umožnily jeho ověření, proto jej nelze používat v přímém obchodním styku!

Číslo Prohlášení: **105/2019/R0**

Jako výše uvedený dovozce vydáváme toto EU Prohlášení o shodě na výhradní odpovědnost výrobce pro výrobky modelových řad:

ARX	Vážicí paletový vozík
-----	-----------------------

Podle Zákona č. 22/1997 Sb. O technických požadavcích na výrobky (v platném znění) – výrobek splňuje:

- Směrnice Evropského parlamentu a Rady 2014/30/EU o harmonizaci právních předpisů členských států týkajících se elektromagnetické kompatibility (EMC) a Nařízení vlády 117/2016 Sb. o posuzování shody výrobků z hlediska elektromagnetické kompatibility při jejich dodávání na trh
- Směrnice Evropského parlamentu a Rady 2014/35/EU o harmonizaci právních předpisů členských států týkajících se dodávání elektrických zařízení určených pro používání v určitých mezích napětí (LVD) a Nařízení vlády č. 118/2016 Sb. o posuzování shody elektrických zařízení určených pro používání v určitých mezích napětí při jejich dodávání na trh

Uvedený výrobek (předmět prohlášení) je ve shodě s uvedenými příslušnými harmonizačními právními předpisy Unie. Shoda se prohlašuje na základě použití harmonizované normy (technické specifikace).

V Brně dne 8.4.2019

Zdeněk Zeman, jednatel společnosti



Prohlášení o ekologické likvidaci elektroodpadu

Podle platné legislativy a Zákona č.185/2001Sb. se od 13.8.2005 odpovědnost za nakládání s odpadem z elektrických a elektronických výrobků a financování jeho likvidace převádí zejména na jejich výrobce a dovozce.

Společnost ZEMAN Váhy s.r.o. přispívá na ekologickou likvidaci svých elektrozařízení v rámci kolektivního systému **ASEKOL**.

Odložením použitého elektrozařízení na správné místo bude umožněno jeho zapojení do procesu ekologického nakládání, řádného zpracování a recyklace.

Nová elektrozařízení jsou značena symbolem přeškrtnuté popelnice (viz. níže) nebo číslem „08/05“.

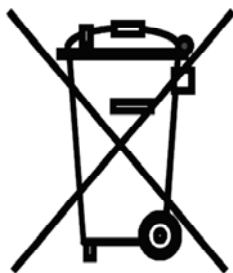

JAK NAKLÁDAT S VYSLOUŽILÝMI ELEKTROZAŘÍZENÍMI

Pro odkládání (likvidaci) elektrozařízení máte tyto možnosti:

1. Elektroodpad navracejte do místa prodeje, buď přímo na hlavní provozovnu naší firmy ZEMAN Váhy s.r.o. nebo zprostředkovateli prodeje
2. Ponechejte na odkladovém místě ve vašich prostorách a po nahromadění většího množství nás informujte o nutnosti odvozu, který zajistíme
3. Na webových stránkách ASEKOL www.asekol.cz si najdete nejbližší veřejné sběrné místo a zde dosloužilé zařízení bezplatně odložte

Prohlášení o nakládání s obaly

Podle platné legislativy a Zákona č.477/2001Sb. se od 28.3.2002 odpovědnost za nakládání s obaly a financování jeho likvidace převádí zejména na jejich výrobce a dovozce.

Společnost ZEMAN Váhy s.r.o. přispívá na ekologickou likvidaci svých obalů v rámci kolektivního systému **EKO-KOM** pod klientským číslem EK-F00040720.

Obaly spadají do systému zpětného odběru, aby se mohly co neekonomičtěji a neekologičtěji recyklací opětovně využívat.

Odložením použitých obalů na správné místo bude umožněno jeho zapojení do procesu ekologického nakládání, řádného zpracování a recyklace.

Recyklovatelné obaly jsou označeny značkou **ZELENÝ BOD** (viz. níže); tato značka je ochrannou známkou.

Označení obalu značkou ZELENÝ BOD znamená, že za tento obal byl uhrazen finanční příspěvek organizaci zajišťující zpětný odběr a využití obalového odpadu v souladu se Směrnicí ES 94/62.



JAK NAKLÁDAT S OBALY

Pro odkládání (likvidaci) obalů máte tyto možnosti:

1. Zapojte se do třídění komunálního odpadu a navracejte obaly do sběrného dvora
2. Nepotřebné obaly odevzdejte do výkupu druhotných surovin

Více informací naleznete na www.ekokom.cz .